

Gamme ossatures métalliques  
& accessoires



**FABRICANT FRANÇAIS D'ENDUITS, DE COLLES, D'OSSATURES,  
DE TRAPPES, DE BANDES, DE SUSPENTES DEPUIS 1838.**



Siège social /  
Kedange sur Canner [France]

Carrière en 1838

**SEMIN** est un groupe industriel français familial spécialisé dans la fabrication de matériaux de construction.

Notre mission est d'apporter chaque jour des solutions de qualité aux professionnels du bâtiment pour la construction et la rénovation intérieure de l'habitat.

Depuis 1838, l'innovation fait partie de l'ADN de SEMIN, développer des solutions techniques apportant un confort de pose et un gain de temps sur les chantiers est notre premier objectif. SEMIN compte 6 sites industriels en France et 4 à l'international.

Les équipes SEMIN sont composées de 650 collaborateurs.

Le groupe réalise 160 millions d'euros de CA dont 40% à l'international à travers plus de 66 pays dans le monde.

Le client est au cœur de notre stratégie, la proximité de nos équipes sur le terrain couplée à notre flexibilité et notre réactivité participe grandement à notre différenciation.

SEMIN  
Usine de production  
Kédange sur Canner / France



SEMIN  
Usine de production  
Espira de l'Agly / France



SEMIN  
Usine de production enduits  
Amblainville / France



SEMIN  
Usine de production ossatures  
Amblainville / France



SEMIN CZ  
Usine de production  
République Tchèque



SEMIN RUSSIE  
Usine de production  
Russie



SEMIN  
Showroom  
Algerie



RUG SEMIN  
Usine de production trappes de visite  
République Tchèque



SEMIN  
Usine de production ossatures  
Tours / France



SEMIN BCN  
Usine de production de bandes  
Barcelone / Espagne



Un enjeu fort pour le groupe SEMIN dans les années à venir est l'accélération notre développement à l'international. Notre objectif est de faire croître la part de l'international à 50% à horizon 5 ans.

Nous sommes convaincu que la qualité de service que nous apportons à nos clients est un facteur primordial, c'est pourquoi nous investissons régulièrement afin d'améliorer ce service et d'être toujours au plus proche du besoin de nos clients.

Ces développements s'inscrivent dans une volonté forte du groupe à grandir de manière responsable en privilégiant les circuits courts et en maîtrisant au maximum notre impact environnemental.

Nombre de citernes de plâtre qui arrivent sur nos sites : 1 citerne toutes les 20 minutes

Nombre de tonnes d'enduits fabriquées : 200 000 tonnes/an

Nombre de palettes sortant de nos sites industriels : 1000 palettes/jour





**LE + SEMIN :  
FACILITE LE PASSAGE  
DES GAINES**

# MONTANTS

## DESCRIPTION

Conforme à la norme EN 14195.

Épaisseur nominale 0,57.

Protection galva Z 140. Acier DX 51.



### Montants 36 mm

Longueurs disponibles :

**2,50 ml & 3,00 ml**

10 longueurs par botte - 480 longueurs par palette



### Montants 48 mm

Longueurs disponibles :

**De 2,40 ml à 6,00 ml par pas de 10 cm\***

10 longueurs par botte - 540 longueurs par palette

Montants 48, ailes 50mm.

Montants sur demande en Z275.



### Montants 62 mm

Longueurs disponibles :

**De 2,40 ml à 6,00 ml par pas de 10 cm\***

10 longueurs par botte - 400 longueurs par palette



### Montants 70 mm

Longueurs disponibles :

**De 2,40 ml à 6,00 ml par pas de 10 cm\***

10 longueurs par botte - 400 longueurs par palette



### Montants 90 mm

Longueurs disponibles :

**De 2,40 ml à 6,00 ml par pas de 10 cm\***

10 longueurs par botte - 300 longueurs par palette



### Montants 100 mm

Longueurs disponibles :

**De 2,40 ml à 6,00 ml par pas de 10 cm\***

10 longueurs par botte - 200 longueurs par palette

### Montants 120 mm

Longueurs disponibles :

**De 2,40 ml à 6,00 ml par pas de 10 cm\***

10 longueurs par botte - 200 longueurs par palette

### Montants 150 mm

Longueur disponible :

**3 ml, 5,60 ml**

6 longueurs par botte - 126 longueurs par palette

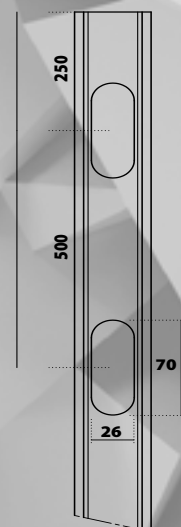
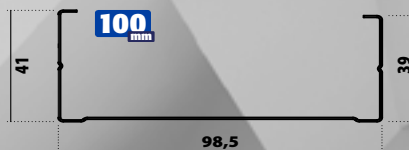
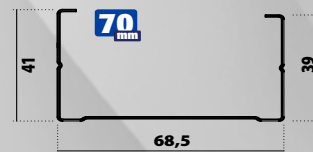
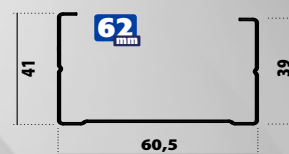
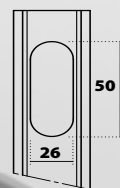
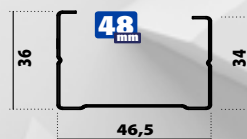
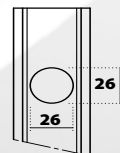
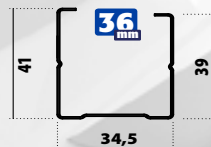

Le certificat Semin est disponible sur le site du CSTB  
[www.cstb.fr](http://www.cstb.fr)

* 2,40 ml	2,50 ml	2,60 ml	2,70 ml	2,80 ml
2,90 ml	3,00 ml	3,10 ml	3,20 ml	3,30 ml
3,40 ml	3,50 ml	3,60 ml	3,70 ml	3,80 ml
3,90 ml	4,00 ml	5,00 ml	6,00 ml	

**LONGUEURS SPÉCIALES : Contactez le service commercial Semin : [semin.profiles@semin.com](mailto:semin.profiles@semin.com)**

# RAILS

## DESCRIPTION

Conforme à la norme EN 14195.

Épaisseur nominale 0,52.

Protection Galva Z275 ou AZ100DX51.



### Rails 36 mm

Longueur disponible :

**3 ml**

10 longueurs par botte - 560 longueurs par palette



### Rails 48 mm

Longueur disponible :

**3 ml**

10 longueurs par botte - 640 longueurs par palette



### Rails 62 mm

Longueur disponible :

**3 ml**

10 longueurs par botte - 420 longueurs par palette



### Rails 70 mm

Longueur disponible :

**3 ml**

10 longueurs par botte - 420 longueurs par palette



### Rails 90 mm

Longueur disponible :

**3 ml**

10 longueurs par botte - 350 longueurs par palette



### Rails 100 mm

Longueur disponible :

**3 ml**

10 longueurs par botte - 200 longueurs par palette

### Rails 120 mm

Longueur disponible :

**3 ml**

10 longueurs par botte - 210 longueurs par palette

### Rails 150 mm

Longueur disponible :

**3 ml**

6 longueurs par botte - 168 longueurs par palette

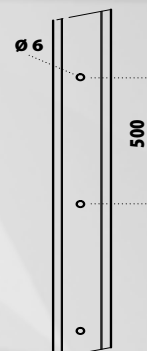
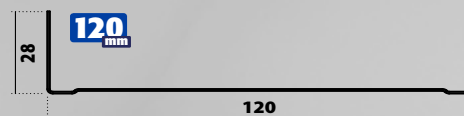
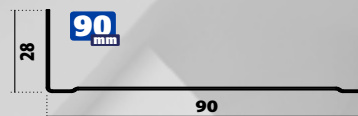
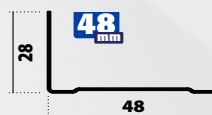

Le certificat Semin est disponible sur le site du CSTB  
[www.cstb.fr](http://www.cstb.fr)

Tous nos rails sont pré-perçés ; selon lieu de fabrication.

# FOURRURES\*

# LISSES\*

Le certificat Semin est disponible sur le site du CSTB [www.evaluation.cstb.fr](http://www.evaluation.cstb.fr)

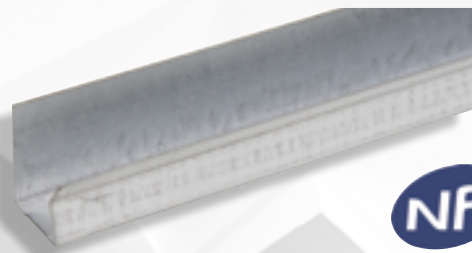
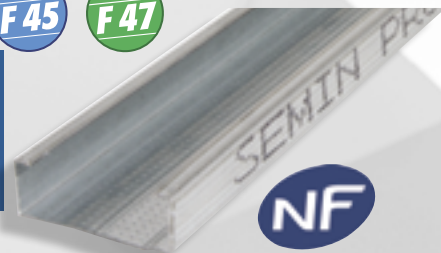

## FOURRURES 45 mm & 47 mm

Longueurs disponibles :

**2,40 ml 2,60 ml 2,70 ml 2,80 ml**

**3,00 ml 3,30 ml 5,30 ml**

10 longueurs par botte - 600 longueurs par palette.

Conforme à la norme EN 14195.

Épaisseur nominale 0,57.

Protection galva Z140. Acier DX51.

\*quantitatif moyen : cf page 11

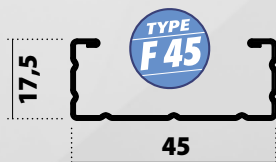
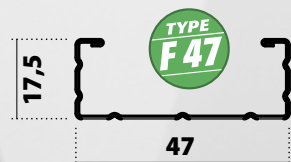

## LISSES\*

Longueurs disponibles :

**3 ml**

10 longueurs par botte - 400 longueurs par palette.

Conforme à la norme EN 14195.

Épaisseur nominale 0,52.

Protection galva Z275. Acier DX51.

\*quantitatif moyen : cf page 11

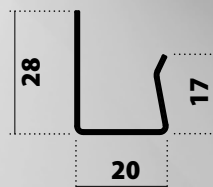

# PROFIL OMEGA

(maison ossature bois)

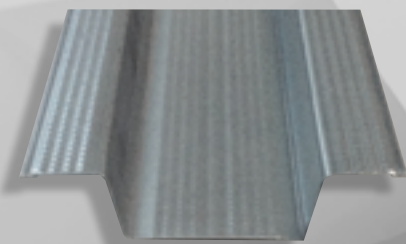

## PROFIL OMEGA M.O.B.

Longueurs disponibles :

**3 ml**

240 longueurs par palette.

Acier galvanisé DX51D selon Norme UNE EN 10143.

Revêtement galvanisé minimum : Z140.

Épaisseur : 0,55 ± 0,05 mm.

UNE-EN 14195 (Réglementation marquage CE).

RP 35.00 + RP35.12 - Certification N AENOR.

# CORNIÈRES



## CORNIÈRES CR2

Longueurs disponibles :

**3 ml**

10 longueurs par botte

200 longueurs par palette.

Conforme à la norme EN 14195.

Épaisseur nominale 0,52.

Protection galva Z 275. Acier DX 51.

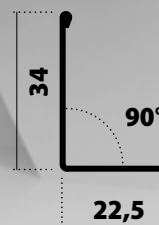

Le certificat Semin est disponible sur le site du CSTB [www.evaluation.cstb.fr](http://www.evaluation.cstb.fr)

**CSTB**  
le futur en construction

Siège social  
84 avenue Jean Jaurès  
Champs-sur-Marne  
77447 Mame-la-Vallée cedex 2  
[www.cstb.fr](http://www.cstb.fr)

# RALLONGE DE FOURRURE 30cm

TYPE  
F47



Permet de prolonger une fourrure jusqu'au plafond ou au pignon.

20 pièces/boîte - 200 boîtes/palette

## APPUIS INTERMÉDIAIRES\*

### DESCRIPTION

**Solutions et systèmes de fixations réglables pour le doublage des murs sur ossature métallique.**

Boîtes de 50 pièces. 6 modèles disponibles.

85 mm      100 mm      120 mm  
140 mm      160 mm      100 à 180 mm

- Rapidité et facilité de mise œuvre.
- Simplicité de réglage après clipsage de la fourrure.
- Pas de pont thermique grâce à la composition en polyamide renforcé.
- Bonne tenue à l'arrachement et aux chocs.
- Pour les fourrures de types F45 et F47.
- Montage de la fourrure sur le mur horizontal à 1,35 mètres (DTU 25.41).

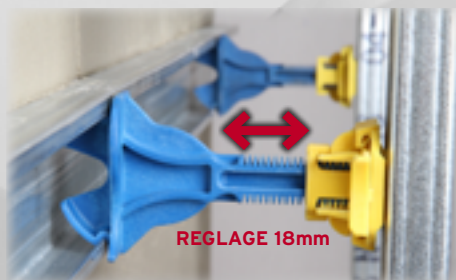

La tige de 180 mm peut traverser le cavalier tête et être coupée à la longueur souhaitée



### EPAISSEUR DE L'ISOLANT

85 mm

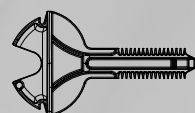

100 mm

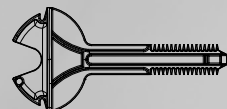

120 mm

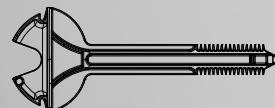

140 mm



160 mm



100 à 180 mm à couper



\*Tableau quantitatif moyen : cf page 11



# I-CLIC SOLUTIONS



**Avis technique 9/16-1033 Juillet 2016.  
PV Feu 2BA 13NF :  
30mn sur support bois  
45mn sur support béton et métal.**

## DESCRIPTION

**Le système I CLIC Solutions est un système d'ossature métallique pour plafond suspendu longue portée, fixée sur support bois, métallique ou béton, permettant de visser un parement en plaque de plâtre. Acier Z275. 1<sup>er</sup> système d'ossature vendu en KIT.**

Le système I CLIC Solutions pour plafonds, vendu au m<sup>2</sup>, est constitué :

- De profilés Primaires de type I 100 - 45
- "I Clic Solutions P300" longueur 4,80m
- "I Clic Solutions P250" longueur 4,00m
- De profilés périphériques (identique au système I Primaire P600 et P500)
- Rail 101
- Lisse 20 - 28
- De profilés secondaires
- Entretoise F45 - 18 Clic Clac 1200
- D'accessoires de raccordement et de liaison aux structures porteuses (Identiques au système I Primaire P600 et P500)
- Suspentes M6
- Accouplement court 100-45,

## AVANTAGES

- **Une pose en toute sécurité**
- **Rapidité d'application et de pose grâce aux entretoises 1200mm**
- **Solidité de l'ensemble**
- **Gain de temps sur les chantiers**
- **Fourniture du système I-Clic Solutions après calepinage à l'aide de notre moteur de calcul. (Module de calcul disponible sur le site [www.semin.com](http://www.semin.com))**
- **Produit vendus au m2**

## DOMAINE D'UTILISATION

Emploi limité à la réalisation de plafond suspendu intérieur dans les bâtiments d'usage courant (à usage d'habitation, de bureaux, locaux scolaires, hôpitaux, hôtels,...) dans les locaux classés EA, EB et EB+ privatif.

Le domaine d'utilisation est restreint aux ouvrages pour lesquels l'article 3 de l'arrêté du 22 octobre 2010 ne requiert pas de dispositions parasismiques.



# I-PRIMAIRE

## DESCRIPTION

Structure pour plafond grande portée profils primaires :

- . Accouplement court
- . Suspente M6
- . I PRIMAIRE
- . Rail 101
- . Rail 21
- . Fourrure



Protection Z275 tenue 190 heures au brouillard salin.

Module de calcul des quantités nécessaires et fiches techniques sur :

[www.profil37.fr](http://www.profil37.fr) ou

[www.profil37.com](http://www.profil37.com).

SEMIN Profils distributeur exclusif.

# RAIL COURBE



## DESCRIPTION

Rail 50 type U profilé métallique perforé destiné à la réalisation de cloison courbe. Il est composé de "vertèbres" permettant la courbure des cloisons ou la réalisation de courbes. Positionner le rail selon la courbure souhaitée, fixer verticalement à l'aide de vis TRPF les montants 48.

Il s'applique sur cloisons et contre cloisons.

Il permet de réaliser rapidement :

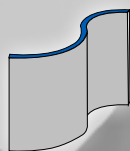

Parois courbes

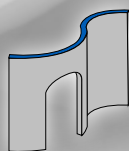

Arcs sur parois courbes

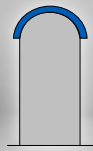

Arcs sur parois linéaires

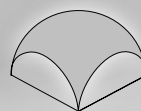

Voutes

## AVANTAGES

- Réalisation plus aisée de cloison courbe
- Découpage simple et rapide à la dimension souhaitée
- Gain de temps sur chantier
- Simplicité d'application
- Son conditionnement en carton et la disponibilité du rail sous forme de dévidoir de 20 m.

# LA CROIX SOLUTIONS

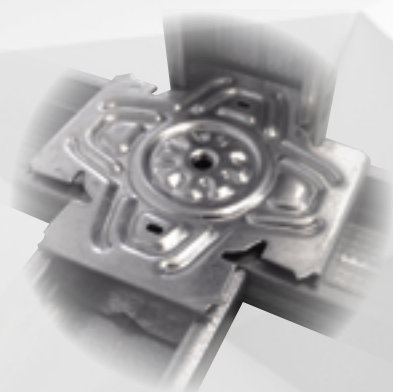

## DESCRIPTION

La Croix Solutions est une innovation SEMIN permettant de connecter jusqu'à 3 fourrures. C'est une solution résistante pour renforcer l'ossature ou incorporer un élément dans cette dernière (trappe, porte, fenêtre). La croix solutions est destinée à la réalisation de structure porteuse servant de support à la plaque de plâtre. Elle peut être utilisée dans les pièces humides. Elle permet de solidariser, assembler ou relier rapidement et de manière sûre deux ou trois fourrures.

## MISE EN OEUVRE

Clipser ou glisser sur les fourrures afin d'y créer des connexions à angle droit vertical et horizontal. Visser une tige filetée au centre de la croix pour la réalisation d'ouvrages suspendus. La croix solutions doit être traversée par une fourrure porteuse ou primaire. Les deux branches libres peuvent être utilisées pour supporter des fourrures entretoises ou secondaires. Possibilité de visser sur le bois. 20 pièces/boîte - 200 boîtes/palette.

## AVANTAGES

- Connexions jusqu'à 3 fourrures en angle droit horizontal ou vertical
- Facilite la fixation des plaques de plâtre
- Tour de fenêtre
- Encadrement de porte
- Fixation de trappe de visite en horizontal entre deux ossatures primaires
- Permet la réalisation d'angles
- Peut être utilisée dans les pièces humides

Réaliser le contour d'une porte



Réaliser le contour d'une fenêtre



Mettre en place une trappe de visite

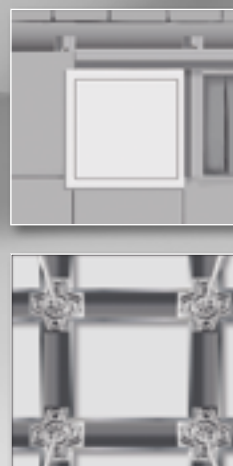

Attention, cette possibilité de fixation ne peut en aucun cas être utilisé en substitution d'une suspente.

# SUSPENTES HOURDIS SEMIN SOLUTION 3 EN 1



**Sur face externe  
suspentes 240mm,  
300mm & 400mm**



**Tige filetée**



**Sur face interne  
suspentes  
90mm & 180mm**

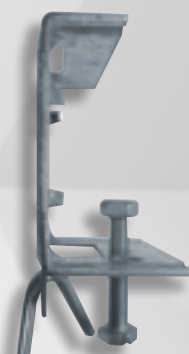

## DESCRIPTION

Se fixe sur poutrelle béton avec hourdis léger pour la réalisation de plafonds en plaques de plâtre.

## SOLUTIONS DE FIXATION

1. FACE EXTERNE visser les suspentes larges 240, 300 et 400 mm
2. Emplacement pour fixation d'une tige filetée
3. FACE INTERNE visser les suspentes 90 et 180 mm

**Ajout d'un écrou  
pour plus de fiabilité  
au serrage sur  
la poutrelle béton !**

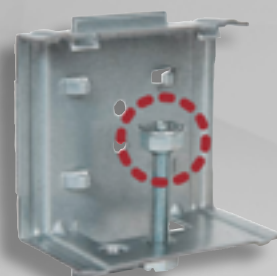

## QUANTITATIF MOYEN

à prévoir en accessoires et enduits

### PAR M<sup>2</sup> DE CLOISONS (Hauteur 2,50m)

Lisse (ou rail contre cloison) ou rail 48	0,9 m/m <sup>2</sup>
Fourrure 45 ou 47 ou montant de 48	2,30 m/m <sup>2</sup>
Vis TTPC (25 mm si BA 13)	12 vis/m <sup>2</sup>
Vis TRPF (fixation lisse/fourrure) (fixation rail montant)	2 vis/m <sup>2</sup>
Appui intermédiaire (uniquement en utilisé en contre cloison)	1/m <sup>2</sup>
Enduit pour joints CE 78	0,35 kg/m <sup>2</sup>
Bandes pour joints papier	1,60 m/m <sup>2</sup>

### PAR M<sup>2</sup> DE PLAFONDS

Fourrures	2 m/m <sup>2</sup>
Raccords de fourrure	0,3 u/m <sup>2</sup>
Vis	12 vis/m <sup>2</sup>
Suspentes	1,8 m <sup>2</sup>
Enduit pour joints CE 78	0,35 kg/m <sup>2</sup>
Bandes pour joints papier	1,60 m/m <sup>2</sup>





		<b>BOITES/ SACHETS</b>	<b>CARTON</b>
80mm réf SC09	<b>F45</b>	100 pièces	450 boîtes
80mm réf SC09	<b>F47</b>	100 pièces	450 boîtes
170mm réf SL18	<b>F45</b>	100 pièces	300 boîtes
170mm réf SL18	<b>F47</b>	100 pièces	300 boîtes
240mm réf SL24	<b>F45</b>	50 pièces	240 boîtes
240mm réf SL24	<b>F47</b>	50 pièces	240 boîtes
300mm réf SL30	<b>F45</b>	50 pièces	200 boîtes
300mm réf SL30	<b>F47</b>	50 pièces	200 boîtes
400mm réf SL40	<b>F45</b>	50 pièces	160 boîtes
400mm réf SL40	<b>F47</b>	50 pièces	160 boîtes
500mm réf SL50	<b>F45</b>	50 pièces	-
500mm réf SL50	<b>F47</b>	50 pièces	-
600mm réf SL60	<b>F45</b>	50 pièces	-
600mm réf SL60	<b>F47</b>	50 pièces	-

## SUSPENTES SECABLES

Suspentes longues 480mm	<b>F45</b>	50 pièces	120 paquets
Suspentes longues 480mm	<b>F47</b>	50 pièces	130 paquets
Suspentes longues 560mm	<b>F45</b>	50 pièces	30 paquets
Suspentes super longues 560mm	<b>F47</b>	50 pièces	30 paquets
Suspentes super longues 640mm	<b>F45</b>	25 pièces	160 paquets
Suspentes super longues 640mm	<b>F47</b>	25 pièces	160 paquets
Suspentes super longues 720mm	<b>F45</b>	25 pièces	-
Suspentes super longues 720mm	<b>F47</b>	25 pièces	-
Suspentes super longues 800mm	<b>F45</b>	25 pièces	-
Suspentes super longues 800mm	<b>F47</b>	25 pièces	-
Suspentes super longues 880mm	<b>F45</b>	25 pièces	-
Suspentes super longues 880mm	<b>F47</b>	25 pièces	-
Suspentes super longues 960mm	<b>F45</b>	25 pièces	-
Suspentes super longues 960mm	<b>F47</b>	25 pièces	-
Suspentes super longues 1040mm	<b>F45</b>	25 pièces	-
Suspentes super longues 1040mm	<b>F47</b>	25 pièces	-

## RACCORDS

Raccords de fourrure	<b>F45</b>	50 pièces	96 boîtes
Raccords de fourrure	<b>F47</b>	50 pièces	96 boîtes

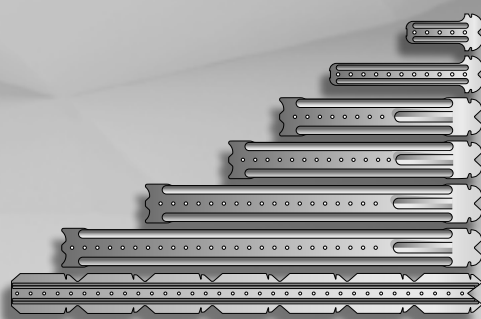



# ACCESSOIRES DE POSE

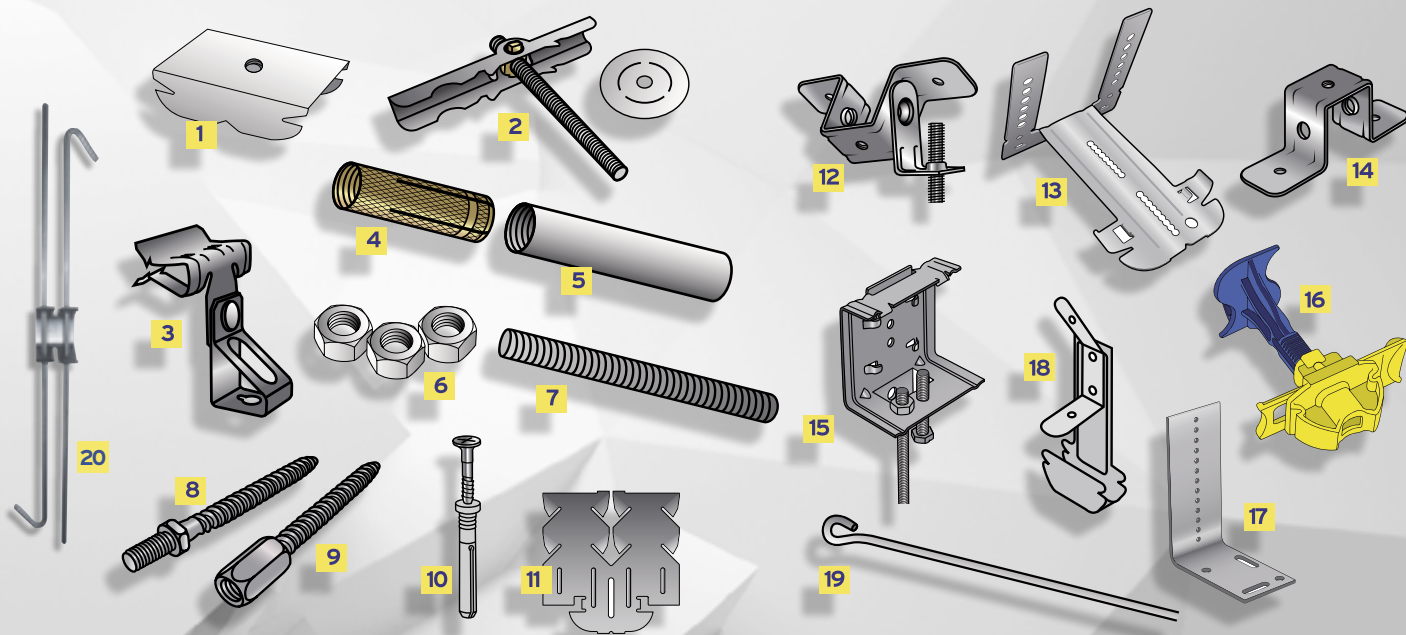

## BOITE/SACHET

## CARTON/PALETTE

<b>1</b>	<b>Cavalier pivot</b>	100 pièces	96 boîtes/palette
<b>2</b>	<b>Bascule et rosace</b>	100 pièces	10 boîtes/carton, 260 boîtes/palette
<b>3</b>	<b>Clips de fixation</b>	100 pièces	120 boîtes/palette
<b>4</b>	<b>Cheville laiton 6x40mm</b>	100 pièces	50 boîtes/carton, 30 cartons/palette
<b>5</b>	<b>Manchon de tige filetée</b>	100 pièces	720 boîtes/palette
<b>6</b>	<b>Ecrou ø6mm</b>	100 pièces	100 boîtes/carton, 36 cartons/palette
<b>7</b>	<b>Tiges filetée ø6mm - 1 ml</b>	Botte 100 ml	60 bottes/palette
<b>8</b>	<b>Piton mâle</b>	100 pièces	360 boîtes/palette
<b>9</b>	<b>Piton femelle</b>	100 pièces	360 boîtes/palette
<b>10</b>	<b>Cheville à frapper 6x40mm</b>	200 pièces	12 boîtes/carton, 288 boîtes/palette
<b>11</b>	<b>Suspente hourdis longues</b>	100 pièces	64 boîtes/palette
<b>12</b>	<b>Suspente articulées</b>	50 pièces	160 boîtes/palette
<b>13</b>	<b>Suspente hourdis légers</b>	50 pièces	200 boîtes/palette
<b>14</b>	<b>Demi-collier</b>	100 pièces	128 boîtes/palette
<b>15</b>	<b>Suspente hourdis 3 en 1</b>	50 pièces	108 cartons/palette
<b>16</b>	<b>Appui intermédiaire</b>	50 pièces	84 boîtes/palette
<b>17</b>	<b>Suspente pare vapeur</b>	50 pièces	-
<b>18</b>	<b>Suspension rapide réglable</b>	50 pièces	96 boîtes/palette
<b>19</b>	<b>Tige à oeillet suspension rapide 125mm</b>	50 pièces	400 bottes/palette
<b>19</b>	<b>Tige à oeillet suspension rapide 250mm</b>	50 pièces	400 bottes/palette
<b>19</b>	<b>Tige à oeillet suspension rapide 500mm</b>	50 pièces	400 bottes/palette
<b>19</b>	<b>Tige à oeillet suspension rapide 1000mm</b>	50 pièces	200 bottes/palette
<b>20</b>	<b>Suspente rapide</b>	100 pièces	-

Conforme EN 14566  
& DTU 25.41

## VIS POUR PLAQUES DE PLATRE\*



	<b>BOITE</b>	<b>CARTON</b>	<b>PALETTE</b>
 <b>Vis 3,5 x 25 mm</b>	1000 pièces	16 boîtes	384 boîtes
 <b>Vis 3,5 x 35 mm</b>	1000 pièces	10 boîtes	240 boîtes
 <b>Vis 3,5 x 45 mm</b>	1000 pièces	8 boîtes	192 boîtes
 <b>Vis 4,2 x 55 mm</b>	500 pièces	9 boîtes	216 boîtes
 <b>Vis 4,2 x 70 mm</b>	500 pièces	4 boîtes	192 boîtes
 <b>Vis 4,2 x 80 mm</b>	500 pièces	6 boîtes	72 boîtes
 <b>Vis 4,8 x 90 mm</b>	500 pièces	4 boîtes	72 boîtes
 <b>Vis 4,8 x 110 mm</b>	500 pièces	2 boîtes	72 boîtes
 <b>Vis 4,8 x 130 mm</b>	500 pièces	4 boîtes	72 boîtes
 <b>Vis 3,5 x 9,5 mm TRPF</b>	200 pièces	135 boîtes	3240 boîtes
 <b>Vis 3,5 x 13 mm TRPF</b>	500 pièces	30 boîtes	720 boîtes

\*quantitatif moyen : cf page 11

## ACCESSOIRES PLATRIERS

### U PLASTIQUE



#### BOTTE

<b>25/50 - 3 m</b>	120 ml
<b>25/70 - 3 m</b>	90 ml
<b>25/100 - 3 m</b>	60 ml

### U PLASTIQUE en rouleaux



#### CARTON

<b>50 mm x 20 ml</b>	5 rouleaux
----------------------	------------

### BANDES RÉSILIENTES PHALTEX



#### BOTTE

<b>48 mm x 1,20 m</b>	60 ml
<b>60 mm x 1,20 m</b>	60 ml
<b>70 mm x 1,20 m</b>	60 ml
<b>90 mm x 1,20 m</b>	30 ml

#### PALETTE

2880 ml
2520 ml
2160 ml
1440 ml

### RUBAN ISOLANT ACOUSTIQUE

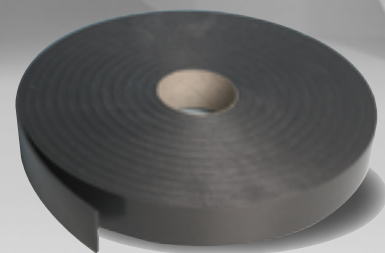

#### Ruban 30ml x 45 mm

20 rouleaux/carton

#### Ruban 30ml x 65 mm

14 rouleaux/carton

## BANDES ARMÉES

Conforme  
EN 14353

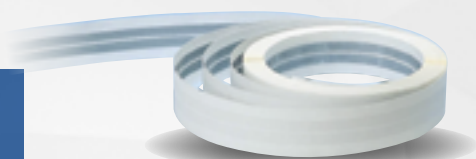

30 ml  
12,5 ml

CARTON	PALETTE
10 rouleaux	450 rouleaux
20 rouleaux	800 rouleaux

## PROTÈGES ANGLES

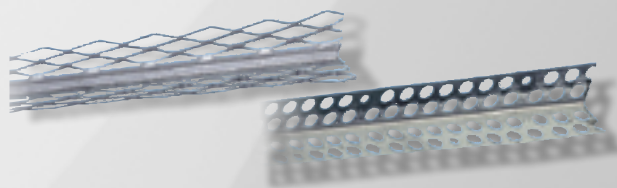

	BOTTE
Déployé - 2,5 m	62,5 ml
Déployé - 3 m	75 ml
Perforé - 2,5 m	125 ml
Perforé - 3 m	150 ml

## SEMIN MICRO PROFILE

Conforme  
NFEN 14353-A1

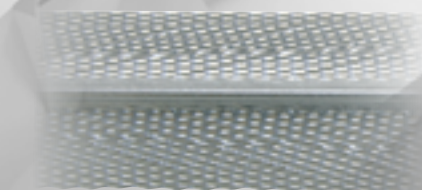

2,5 ml  
3 ml

PALETTE
2940 Long/palette
2940 Long/palette

## AGRAFEUR MICRO PROFILE



**DESCRIPTION**  
Outil à sertir les cornières d'angles métalliques sur plaques de plâtre.

## BANDES À JOINTS PAPIER\*

Conforme  
EN 13963



	CARTON	PALETTE
23 ml	20 rouleaux	42 cartons
75 ml	20 rouleaux	36 cartons
150 ml	10 rouleaux	49 cartons

\*quantitatif moyen : cf page 11

## BANDES GRILLAGÉES ADHÉSIVES

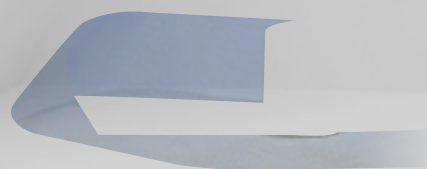

	CARTON
20 ml (0,05m)	10 rouleaux
45 ml (0,05m)	54 rouleaux
90 ml (0,05m)	24 rouleaux
90 ml (0,10m)	12 rouleaux
153 ml (0,05m)	12 rouleaux



# BANDE RACCORD ÉTANCHÉITÉ

# SUSPENTE ACOUSTIQUE

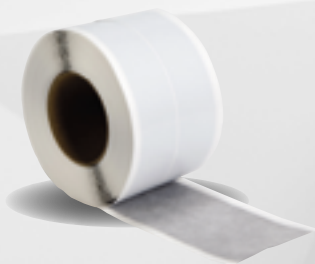

**Bande 150mm x 1mm x 5m**

4 rouleaux/carton

144 rouleaux/palette

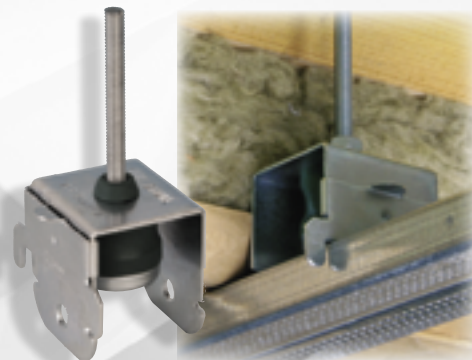

30 pièces boîtes - 135 boîtes/palette

## GAMME SEMIN BBC

### DESCRIPTION

**La norme BBC définit le niveau de performance exigé par le label BBC (bâtiment basse consommation énergétique), selon la RT 2012 en vigueur.**

Pour répondre à ce besoin croissant et vital de respect de l'environnement et de la réduction de l'émission des gaz à effet de serre, Semin a développé une gamme de produits innovants.

Dans cette gamme BBC, on retrouve des trappes étanches à l'air et à la poussière pour cloisons et plafonds (de 200 x 200 mm à 800 x 1000 mm) et de combles isolantes et étanches (600 x 600 mm).

La gamme PARE VAPEUR, comprenant deux rouleaux de PARE VAPEUR (37,5 m<sup>2</sup> et 75 m<sup>2</sup>), la bande adhésive extensible, le ruban adhésif universel, le ruban adhésif double face, la suspente pare vapeur et la colle mastic spéciale pare vapeur. SEMIN E l'enduit étanche à l'air, complète cette nouvelle gamme.

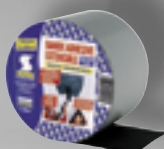

avis technique  
Document  
Technique  
d'Application  
N°9/16-1030



## LAMES CE78

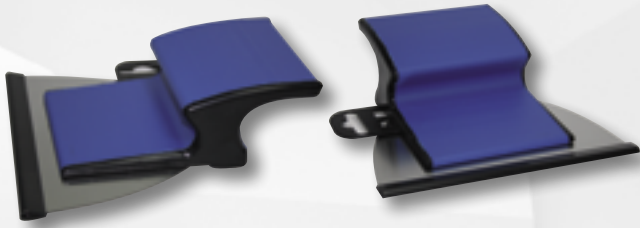

### DESCRIPTION

Lissage et finition des enduits et plaques de plâtre.

### Caractéristiques techniques

Epaisseur lames : 0,3mm

### Tailles

15 - 25 - 45 - 60 - 80 - 100 cm

## PERCHE CE78



### AVANTAGES

- Adaptée pour les grandes surfaces
- Idéale lissage des enduits à projeter
- Action simplifiée
- Prise en main ergonomique
- Excellente qualité de lissage
- Perçable, légère
- Inoxydable. Résistante à l'abrasion
- Lissage et finition des enduits et plaques de plâtre

## ROULEAU SEMIN 23cm

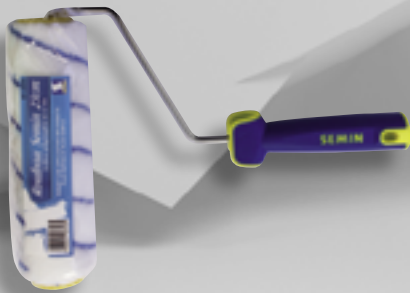

### DESCRIPTION

Permet une application des enduits plus rapide et plus simple. En fibres polypropylène de 12mm.

## COUTEAUX SEMIN



### DESCRIPTION

Couteaux US et couteaux multifonctions avec embout de vissage.

# SEMIX'PRO JET 110, 80 & MALAXEUR



## DESCRIPTION SEMIXPRO'JET 110

SEMIX'PRO JET 110 est un ensemble à haut rendement spécialisé dans la pulvérisation des enduits prêts à l'emploi ainsi que des enduits en poudre grâce à SEMIX'PRO JET MALAXEUR. Pression de travail maxi : 110 bars.

## DESCRIPTION SEMIXPRO'JET 80

L'ensemble SEMIX'PRO JET 80 est conçu pour la pulvérisation des enduits prêts à l'emploi mais également des enduits en poudre grâce à SEMIXPRO JET MALAXEUR. Pression de travail maxi : 80 bars.

## DESCRIPTION SEMIXPRO' MALAXEUR

SEMIX'PRO JET MALAXEUR est équipé d'un variateur de vitesse ainsi qu'un doseur d'eau. Son tableau de commande à affichage digital en facilite l'utilisation.

Il doit être utilisé avec les machines SEMIX'PRO JET. Il est équipé d'un détecteur de niveau qui permet d'arrêter le malaxeur quand la cuve est pleine, de redémarrer quand le niveau de produit est bas. Il permet de mélanger rapidement et de façon homogène les produits en poudre ou pré mélangés.

La contenance de la cuve est de 40L.

# AIRLISS JET TH95 & E66

## DESCRIPTION

**Machine Airless avec pompe hydraulique.**

Version thermique : TH95

Version Electrique : E66



# NOTRE ÉQUIPE COMMERCIALE

PRÉSIDENT : M. Philippe Semin,  
DIRECTRICE GÉNÉRALE : M<sup>me</sup> Caroline Semin  
DIRECTEUR COMMERCIAL SEMIN GROUP : M. Thierry Lefeuvre  
DIRECTEUR COMMERCIAL INTERNATIONAL : M. Anthony Lefeuvre  
DIRECTEUR COMMERCIAL GRAND PUBLIC : M. Blaise Wolski  
RESPONSABLE ÉQUIPE TECHNIQUE : M. Christian Male

## Division France

CHEF DES VENTES NORD : M. Lionel Libot

CHEF DES VENTES SUD : M. Eric Stefanut

RESPONSABLES PARIS IDF :

- M. Jorge Caloba (négociants matériaux)
  - M. Mickael Da Silva (négociants matériaux)
- M. Mathieu Thomas (grossistes en peinture)
- M. Jean-Michel Tabary (grossistes en peinture)

RESPONSABLES NORD :

- M. Maxime Noel (généraliste)
  - Mme. Laetitia Brosse (généraliste)
  - M. Ihsane Flouquet (généraliste)

RESPONSABLES EST ET LUXEMBOURG

- M. Joris Junghofer (négociants matériaux)
- M. Maxime Blaise (généraliste)
  - Kiyet Biber (généraliste)

RESPONSABLE SUD-EST :

- M<sup>me</sup> Véronique Franzoni (généraliste)

RESPONSABLE SUD-OUEST :

- M<sup>me</sup> Maud Langlois (généraliste)

RESPONSABLES OUEST :

- M. Pascal Dovillez (négociants matériaux)
- M. Pascal Dray (grossistes en peinture)
- M. Laurent Louis-Eugène (négociants matériaux)

RESPONSABLES RHÔNE-ALPES

- M. Olivier Guillermand (négociants matériaux)
  - M. Valentin Romeas (généraliste)

RESPONSABLE LANGUEDOC-ROUSSILLON

- M. Christophe Hitier (généraliste)

EQUIPE COMMERCIALE GSB :

RESPONSABLE PARIS-IDF PARTIE EST : M. Bryan Fontaine

RESPONSABLE PARIS-IDF PARTIE OUEST : M. Damien Vandamme

RESPONSABLE NORD EST : M. Olivier Casulli

RESPONSABLE NORD : M. Nicolas Colson

RESPONSABLE SUD-EST : M<sup>me</sup> Coraline Gilbert

RESPONSABLE SUD-OUEST : M<sup>me</sup> Julie Tiffaneau

RESPONSABLE OUEST : M. Michael Libeau

EQUIPE TECHNIQUE :

M. Alain D'Andréa, M. Didier Fontaine, M. Matthieu Trouvain,  
M. Ludovic Bourgoïn, M. Julien Gaulupeau.

RESPONSABLE SAV:

M. Gheorghe Neamtu : 03 82 83 02 97 / sav@semin.com

Prescriptrice trappes de visite : M<sup>me</sup> Isabelle Lemercier

## Division internationale



DIRECTEUR COMMERCIAL ALLEMAGNE : M. Daniel Kusber

RESPONSABLE ALLEMAGNE NORD-OUEST : M. David Kellner

RESPONSABLE BERLIN : M. Heiko Zeinert

RESPONSABLE STUTTGART, BADE-WURTEMBERG : M. Tobias Schmidt

RESPONSABLE BASSE SAXE : M<sup>me</sup> Sandra Janke

DÉMONSTRATEUR : M. Christian Griesse



RESPONSABLE AUTRICHE : M. Almin Music



RESPONSABLE COMMERCIAL GRANDE-BRETAGNE : M. Michael Whitelock



RESPONSABLE BELGIQUE : M. Fethi Beni Amor



IMPORTATEUR POUR LES PAYS-BAS : WOODFIELD B.V.



DIRECTEUR COMMERCIAL ESPAGNE : M. Felipe Blasco

RESPONSABLE SUD-EST ESPAGNE : M. Jose Javier Alcaraz

RESPONSABLE SECTEUR CATALOGNE : M. Raoul Alba Ruz



DIRECTEUR COMMERCIAL POLOGNE : M. Rafal Maczko

RESPONSABLE NORTH-WEST : David Kloskowski

RESPONSABLE NORTH : Jakub Supryczyński

RESPONSABLE SOUTH : Paweł Szymczak

RESPONSABLE CENTRAL : Kamil Wiśniewski

RESPONSABLE EAST : Andrzej Brandenburg

RESPONSABLE SOUTH-WEST : Robert Gwardecki

DÉMONSTRATEUR : M. Miloslaw Bialowicz (Pologne).



DIRECTRICE COMMERCIALE UKRAÏNE : M<sup>me</sup> Ira Petrova



DIRECTRICE COMMERCIALE TCHÉQUIE : M<sup>me</sup> Tereza Roletzka



DIRECTEUR GÉNÉRAL RUSSIE : M. Michael Belkin



DIRECTEUR GÉNÉRAL ALGÉRIE : M. Nadir Lounis

RESPONSABLE COMMERCIAUX ALGÉRIE :

M. Ziane Mouloud

M. Habbouche Salah

M<sup>me</sup> Hacine Nassima

RESPONSABLE COMMERCIAL AFRIQUE DE L'OUEST : M. Thomas Ruiz

RESPONSABLE COMMERCIAL AFRIQUE DE L'EST : M. Guillaume de Montclos

## SEMIN, PRÉSENT DANS 66 PAYS.



